



# AUTOMODELLE 1:87

KOLLEKTION 2020

INKL. SOMMER- UND WINTER-NEUHEITEN







# WARUM EIGENTLICH EIN BUSCH-MODELL?

## Liebe Sammler, liebe Modellbauer,

es ist schön, ein besonderes Hobby zu haben, ein Hobby, das überschaubar und vor allen Dingen bezahlbar bleibt. Busch-Automodelle erscheinen jedes Jahr in verschiedenen Varianten und in überschaubaren Stückzahlen, die den Modellmarkt nicht überschwemmen und Sie als Sammler nicht überfordern sollen. So bleibt es stets möglich, einen Modelltyp oder eine spezielle Sparte problemlos zu sammeln. Das Sammeln von Automodelnen ist darüber hinaus längst keine alleinige Männerdomäne mehr, auch viele Frauen sind hinter den kleinen detailverliebten Kunststoff-Flitzern her. Die Smart-Aera dürfte wohl hier das Eis gebrochen haben. Vielleicht sind es aber auch die Vielfalt und das kreative Design der 1:87er Miniaturen, die sich aus der breiten Masse herausheben. Ein Farb-Wechsel innerhalb eines Modelltyps ist nicht gerade spektakulär, die Details und Veränderungen machen es aus. Ausgefallene Bedruckungen, Beladungen und Gestaltungen machen aus bestehenden Modellformen plötzlich ein ganz anderes Fahrzeug. Die Realität gibt so viele Vorlagen, die wir immer wieder gerne einsetzen, um für Sie daraus ein Kunstwerk zu schaffen - Kunstwerke als Teil

einer einzigartigen Sammlung oder als besonderer Blickfang auf Modellbahnanlagen, Dioramen und Schaustücken eines im Detail arbeitenden Modellbauers.

Auch wenn ein spezielles Vorbild momentan durch seine vielen Besonderheiten als Modell nicht umsetzbar ist, wir probieren immer und immer wieder. So entwickeln wir spezielle Techniken, die uns eines Tages zum Erfolg führen und gleichzeitig neue Wege erschließen – ein weiterer Schritt in die Entwicklung ist getan. Wir legen nicht nur unseren eigenen Maßstab immer höher, Sie als Sammler oder Modellbauer profitieren auch davon und erhalten eine immer bessere und höhere Qualität. Vielleicht ist es Ihnen auch schon aufgefallen, unsere Drucke werden immer feiner und dünner, die Modelle immer detailreicher und spektakulärer – Kunstwerke in miniature »Made in Germany«.

Mit freundlichen Grüßen  
Ihr Busch-Team

## VORSCHLÄGE ?

Haben Sie zu Hause oder im Urlaub ein tolles Auto entdeckt, das als Druck- oder Formenneuheit interessant ist? Dann schnell ein Foto von allen vier Seiten des Fahrzeugs gemacht und zusammen mit den Infos ins Kuvert und ab an:  
Busch Automodelle,  
Postfach 12 60, D-68502 Viernheim

## FARBSORTIERUNG

Fast alle Fahrzeuge werden in mindestens zwei Farben sortiert geliefert. Über die aktuellen Farben und Farbänderungen informiert Sie gerne Ihr Fachhändler. Farbabweichungen und Farbänderungen gegenüber dem Katalog behalten wir uns vor.

## ERSATZTEILSERVICE

Ist ein kleines Teil verloren gegangen oder wurde etwas beschädigt? Kein Problem, gegen Einsendung von € 4,00 in Briefmarken können Sie diese Teile bei uns anfordern. Die Lieferung von Umrüstsätzen ist jedoch nicht möglich!

## NEUHEITEN-LIEFERTERMINNE

**NEU** ab September 2020 lieferbar

**NEU** Herbstneuheiten ab Oktober 2020 lieferbar

Weitere Infos über das Busch Automodelle-Sortiment: [www.busch-model.com](http://www.busch-model.com)

Busch-Automodelle werden aus Kunststoff hergestellt. Abgebildete Neuheiten sind teilweise Prototypen. Farb-, Ausführungs- und Materialänderungen bei allen Modellen vorbehalten.

Audi-Modelle: Marken-, Geschmacksmuster- und Urheberrechte werden benutzt mit der Erlaubnis des Inhabers Audi AG. Mercedes-Benz-Modelle: Marken-, Geschmacksmuster- und Urheberrechte werden benutzt mit der Erlaubnis des Inhabers Daimler AG/Mercedes-Benz Accessories GmbH. Smart-Modelle: Marken-, Geschmacksmuster- und Urheberrechte werden benutzt mit der Erlaubnis des Inhabers Daimler AG/Smart GmbH.

# VW KÄFER MIT BREZEL- UND OVALFENSTER

Er läuft und läuft und läuft... Seit über 60 Jahren rollt der Käfer auf allen Straßen der Welt. Mittlerweile ist die alte Busch-Modellform in die Jahre gekommen. Fortschritt und Technik sind nicht stehen geblieben, eine neue Form ist von Nöten!



**FORMNEUHEIT**  
52900 mit Brezelfenster  
Grün, Bj. 1952



**FORMNEUHEIT**  
52901 mit Brezelfenster  
Rot, Bj. 1952



**FORMNEUHEIT**  
52902 mit Brezelfenster  
Schwarz, Bj. 1952



**FORMNEUHEIT**  
52950 mit Ovalfenster  
Blau, Bj. 1955



**FORMNEUHEIT**  
52951 mit Ovalfenster  
Grau, Bj. 1955



**FORMNEUHEIT**  
52952 mit Ovalfenster  
Grün, Bj. 1955

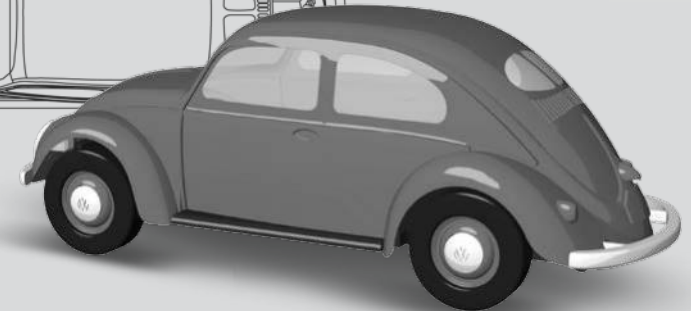
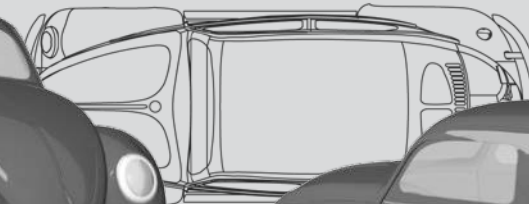
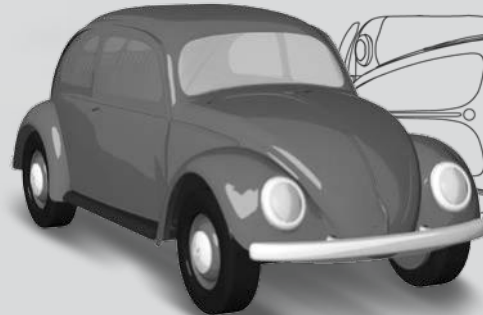
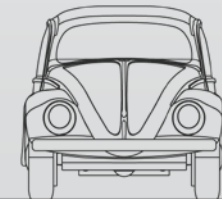
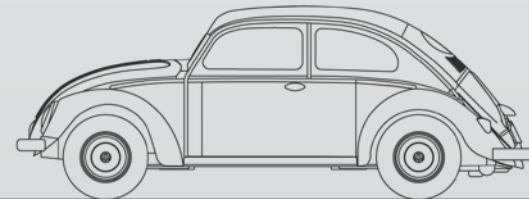
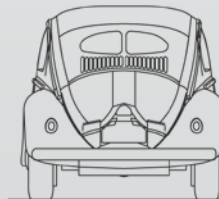



**40006 Benz-Patent-Motorwagen**  
Bj. 1886  
Lieferung in PC-Box



**59917 Daimler-Reitwagen**  
mit Figur, Bj. 1885  
Lieferung in PC-Box



**40007 Benz-Patent-Motorwagen**  
mit Bertha Benz, Bj. 1886  
Lieferung in PC-Box



**59916 Benz-Patent-Motorwagen**  
Victoria, Bj. 1893  
Lieferung in PC-Box



**59918 Daimler-Lastwagen**  
Bj. 1896  
Lieferung in PC-Box



**9838899 BMW Dixi**  
sortiert



**99 87010 Austro-Daimler 18/32**  
Bj. 1914



**99 87015**



**41327 Horch 853**  
Bj. 1933



**41315 Horch 853**  
Scheunenfund, Bj. 1933



**41334**  
Cabrio offen



**41316**  
mit Gepäckkoffer



**41204 Ford Eifel**  
Bj. 1929



**46714 VW Hebmüller**  
offen, Bj. 1949



**46718 VW Hebmüller**  
offen, Bj. 1949



**46732**



**46733**



**46735**  
Metallica



**42710 VW Käfer**  
mit Brezelenfenster, Bj. 1949



**42720 VW Käfer**  
mit Ovalfenster, Bj. 1951



**42734 VW Käfer**  
mit Dachgepäckträger, Bj. 1951



**40510 Mercedes-Benz 170S**  
Bj. 1949



**9838323 Jaguar XKSS**  
sortiert, Baujahr 1956



**48810 Messerschmitt Kabinenroller KR 200**  
Deluxe, Bj. 1956



**51704 Nagetusch**  
Bj. 1958



**51702**



**44450 Bentley**  
Bj. 1959



**44451**  
Bj. 1959



**46524 Renault 4 CV**  
Bj. 1958



**46525**



**43129 Borgward Isabella Coupé**  
Metallica, Bj. 1958



**43173**



**45801 Karmann Ghia 1600**  
Bj. 1961



**45808**



**45816**



**9838120 Jaguar E-Type**  
sortiert, Bj. 1961



**48727 Fiat 500**  
on Tour, Bj. 1965



**48705 Fiat 500**  
Bj. 1965

**48724**



**48411 NSU 1000 TT**  
Bj. 1965



**48412**



**48413**



**47117 Morgan Plus 8**  
Metallica, Bj. 1968



**47145**



**47151**  
Bizzarro



**43031 Toyota Land Cruiser J4**  
Bj. 1960



**43032**



**43033**





**48002 Citroën DS 19**  
Frankreich mit gelben Scheinwerfern, Bj. 1955



**NEU**



**48028 Citroën DS 19**  
Bj. 1955



**48020**



**48026**



**52700 VW 181 Kurierwagen**  
Baujahr 1970



**52701**



**52702**



**46871 Mercedes-Benz W123**  
Frankreich mit gelben Scheinwerfern, Bj. 1977

**46519 Renault 4 CV**  
Frankreich mit gelben Scheinwerfern, Bj. 1958



**44960 Tabbert-Wohnwagen**  
Baujahr 1971



**46841 Mercedes-Benz W123 T-Modell**  
Bj. 1977



**46844**



**46858 Mercedes-Benz W123**  
Unverwüsllich, Bj. 1977



**46864**  
mit Gepäckträger



**47152 Morgan Plus 8**  
mit Gepäckbrücke und Koffer, Bj. 1968



**48802 Messerschmitt Kabinenroller KR 200**  
mit Gepäckträger und Koffer, Bj. 1956



**46865 Mercedes-Benz W123**  
mit Schlitten und Bob, Bj. 1977



**42110 Opel Kadett C**  
2-farbig Orange, Bj. 1977



**47414 Ford Probe 24V**  
Metallica, Bj. 1994



**50703 Smart Fortwo Coupé 2014**  
CMD-Collection Bj 2014



**50300 Land Rover Defender**  
Bj. 1983



**45901 MG Midget TC**  
Cabrio offen mit Gepäckbrücke und Koffer, Bj. 1968



**50301 Land Rover Defender**  
Bj. 1983



**50302**



**50352 Land Rover Defender**  
Metallica, Bj. 1983



**50353**



**50360 Land Rover Defender**  
Lion, Bj. 1983



**50374 Land Rover Defender**  
mit Dachzelt, Bj. 1983



**50556 Lada 1600**  
mit schwarzem Dach, Orange, Bj. 1976



**51449 Puch**  
G-Modell, Bj. 1990



**51401 Mercedes-Benz G-Klasse**  
Bj. 1990



**51402**



**51900 Land Rover Discovery**  
Baujahr 1998



**51901**



**51902**



**51930 Land Rover Discovery**  
Bj. 1998



**51931**



**51932**



**51464 Mercedes-Benz G-Klasse 08**  
Tuning, Bj. 2008



**50663 Mercedes-Benz Citan Kombi**  
mit Wildkorb und Reh, Bj. 2012



Ansicht  
von hinten!





# AMERIKANISCHE PKW & CRAZY CARS

American vehicles · Véhicules américains



44511 Amerikanischer Bus „Fishbowl“ mit Schilderausstattung, Bj. 1959

44512



44513 Amerikanischer Bus „Fishbowl“ mit Schilderausstattung, Bj. 1959

44518



44500 Amerikanischer Bus „Fishbowl“ Grün, Bj. 1959



47602 Chevrolet Caprice Monster-Truck, Mud Patrol, Bj. 1994

Lieferung in PC-Box



44721 Buick '50 Deluxe, Bj. 1950

44722



43421 Cadillac '52 Bj. 1952



45411 Chevrolet Corvette Bj. 1956

45425



45428 Metallica



45038 Chevrolet Bel Air '57 Cabrio geschlossen, Bj. 1957

45046



44982 Airstream Wohnwagen, Bj. 1958



47575 Ford Mustang Coupé Muscle-Car, Bj. 1964



44623 Plymouth Voyager Woody, Bj. 1990

44624

## ZIRKUSFAHRZEUGE

Circus vehicles · Véhicules de cirque



51213 Framo V901/2 Zirkus Busch, Bj. 1954



51214 Framo V901/2 Zirkus Olympia, Bj. 1954



51278 Framo V901/2 Zirkus Aeros, Bj. 1954



51756 Nagetusch Zirkus Busch, Bj. 1972



51816 Robur Garant K 30 Kastenwagen Zirkus Aeros, Bj. 1957



46184 Smart Fortwo, Facelift Roncalli, Bj. 2007



41930 Citroën H Street Food Roncalli, Bj. 1958

## BLACK EDITION

Black Edition · Black Edition



46872 Mercedes-Benz W123 Limousine, Black Edition, Bj. 1977



50929 Mercedes-Benz Unimog U 430 Black Edition, Bj. 2013



44212 Mercedes-Benz E-Klasse Limousine, Black Edition, Bj. 2009



43607 Mercedes-Benz C-Klasse Limousine, Black Edition, Bj. 2014



51469 Mercedes-Benz G-Klasse Black Edition, Bj. 2008



51173 Mercedes-Benz V-Klasse Black Edition, Bj. 2014

## BESTATTUNGSFAHRZEUGE

Hearses · Corbillards



42920 Cadillac 70 Station Wagon Bestattungsfahrzeug, Bj. 1970



52203 Mercedes-Benz VF 123 Miesen Bestattungswagen, Bj. 2014



51130 Mercedes-Benz Vito Bestattungsfahrzeug, Bj. 2014



51131 Mercedes-Benz Vito Bestattungsfahrzeug, Bj. 2014



42923 Cadillac 70 Station Wagon Bestattungsfahrzeug Skull, Bj. 1970



42924 Bestattungsfahrzeug Braunmetall



**52100 UAZ 469**  
Bereitschaftspolizei, Bj. 1972



**52415 Ford Transit Custom Bus**  
Polizei, Verkehrssicherheitsberatung, Bj. 2012



**51923 Land Rover Discovery**  
Wasserschutzpolizei, Bj. 1998



**50720 Smart Fortwo**  
Polizei, Bj. 2014



**47611 Chevrolet Caprice**  
NYPD, Auxiliary Police



**49002 Ford Crown Victoria**  
NYPD, Auxiliary Police



**50515 Lada 1500**  
mit Radar, Bj.1973



**48117 VW Passat Variant**  
Bahnpolizei, Bj. 1985



**51416 Mercedes G-Klasse 90**  
Bundesgrenzschutz, Bj.1990



**59952 Anhänger**  
mit Motorboot



**51925 Land Rover Discovery**  
Zoll, Bj. 1998



**51911 Land Rover Discovery**  
Polizei, Bj. 1998



**51912**  
Bundespolizei



**51918**  
Polizei Bayern



**51917**  
Polizei Thüringen



**43663 Mercedes-Benz C-Klasse T-Modell**  
Avantgarde »Polizei-Zivilfahrzeug«, Bj.2007



**52414 Ford Transit Custom Bus**  
Polizei Berlin, Bj. 2012



**51144 Mercedes-Benz Vito**  
Bundespolizei, Bj. 2014



**51133**  
Polizei Bremerhaven



**51170 Mercedes-Benz V-Klasse**  
Autobahnpolizei Berlin, Bj. 2014



**52607 Mercedes-Benz Sprinter**  
Polizei Bayern, Bj. 2018



**52606**  
Polizei Hamburg



**48730 Fiat 500**  
Polizia Italien, Bj. 1965



**51916 Land Rover Discovery**  
Polizia Penitenziaria, Bj. 1998



**51148 Mercedes-Benz Vito**  
Polizia Italien, Bj.2014



**51921 Land Rover Discovery**  
Polis Schweden, Bj. 1998



**43917 Volvo 544**  
Politi Norwegen, Bj. 1958



**41712 Pontiac Firebird TransAm**  
Highway Patrol, Baujahr 1974



**46656 Plymouth Fury**  
Tennessee State Trooper, Bj. 1976



**41800 Ford-E350**  
Sheriff, Bj. 1992



**46418 Chevrolet Blazer Facelift**  
US Postal Police, Bj. 1998



**9838961 Chrysler PT Cruiser**  
School Resource Office Car, Bj. 2000



**43604 Mercedes-Benz C-Klasse**  
Beverly Hills Police, Bj. 2007



**46223 Smart Fortwo**  
Beverly Hills Police, Bj. 2012



**46222**  
Task Force New Orleans





# MILITÄR & FLUGZEUGE

Airplanes and military · Avions et véhicules militaires



51509 IFA G5 '60  
NVA mit Kran und Grenzpfahl, Bj.1960



51512 IFA G5  
NVA, mit Holzkiste, gebrusht



51513 IFA G5'56  
NVA mit Holzpritsche, Bj. 1956



51608 Robur LO 1800 A  
NVA Sankra, Bj.1964



51021 Mercedes-Benz Unimog U 5023  
Militär, Bj. 2014



51415 Mercedes G-Klasse 90  
Feldjäger, Bj. 1990



42753 VW Käfer mit Brezelfenster  
Französische Militärregierung, Bj. 1946



80023 Ford V8 G198 TWA  
Stabskoffer-LKW JG2 Fliegerabwehr Richthofen



80002 Horch 108 Typ 40  
Mannschaftskraftwagen



80081 LKW L 3000 A  
mit Ladegut



409 Messerschmitt Me 109  
Jubiläumsmodell, Bj. 1939



25011  
F4, Britisches Beuteflugzeug



25012  
G2, Jagdbomber

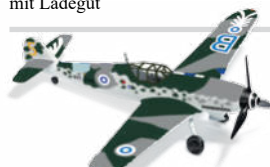

25013 Messerschmitt Bf 109  
G6, Finnisches Jagdflugzeug mit Markierung  
vom Luftrennen 1950 (späte Ausführung)



25014  
F4/B Deutscher Jagdbomber



25015 Messerschmitt Bf 109  
Zahn der Zeit



25018  
G6, Ungarn

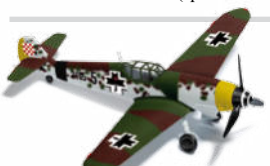

25019 Messerschmitt Bf 109  
G, Kroatien

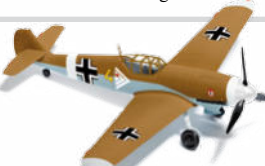

25020  
G2, Museum Gatow, Bj. 1939



25021  
Geheime Mission



25058  
F2, Jagdfliegergalerie Hans Phillip

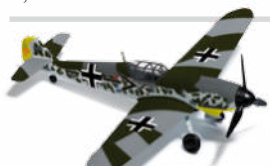

25059 Messerschmitt Bf 109  
F2, Jagdfliegergalerie Adolf Galland, Bj. 1939



25060  
G2 Jagdfliegergalerie Günther Rall



25061  
G6, Heinz Bartels

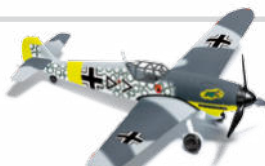

25062 Messerschmitt Bf 109  
F2, Hans von Hahn



51514 IFA G5' 56  
NVA mit Plane, Bj.1956



**FORMNEUHEIT**  
52703 VW 181 Kurierwagen  
Oliv, Baujahr 1970







**52711 VW 181 Kurierwagen**  
Feuerwehr Münster, Bj. 1970



**52102 UAZ 469**  
Feuerwehr, Bj. 1972



**51928 Land Rover Discovery**  
Feuerwehr Herne, Bj. 1998



**51196 Mercedes-Benz Vito**  
Feuerwehr Herne Notarzt, Bj. 2014



**50719 Smart Fortwo**  
Feuerwehr Alsfeld, Bj. 2014



**51467 Mercedes G-Klasse**  
Freiwillige Feuerwehr Taufkirchen, Bj. 2008



**51258 Framo V901/2 Bus Betriebsfeuerwehr**  
Gummiwerke Walterhausen, Bj. 1954



**52356 KLF Feuerwehr**, Bj. 1957



**52103 UAZ 469** Freiwillige Feuerwehr, Bj. 1972  
**52107** Feuerwehr Bad Laer



**50245 Robur LO 2002 A**  
Feuerwehr, Bj. 1973



**51413 Mercedes G-Klasse 90**  
Feuerwehr Airport Nürnberg, Bj. 1990



**51417**  
Feuerwehr Dortmund



**51418**  
Feuerwehr Essen



**51424**  
Feuerwehr Geislingen



**51425**  
Feuerwehr München



**51426**  
Feuerwehr Flughafen München



**51459 Mercedes G-Klasse**  
Feuerwehr, Bj. 2008



**42225 Mulitcar M26**  
Feuerwehr mit Schneeräumschild Bj. 1991



**54903 STA Anhänger**  
Freiwillige Feuerwehr



**51910 Land Rover Discovery**  
Bauhjahr 1998



**52420 Ford Transit Custom Bus**  
Feuerwehr, Bj. 2012



**51114 Mercedes-Benz Vito**  
Feuerwehr Halstenbek, Bj. 2014



**52210 Mercedes-Benz VF 123 Miesen**  
Feuerwehr Baiersdorf, Bj. 1977



**51432 Mercedes G-Klasse 90**  
Feuerwehr Baiersdorf, Bj. 1990



**52413 Ford Transit Custom Kastenwagen**  
Feuerwehr Baiersdorf, Bj. 2012



**44036 Dodge Power Wagon**  
Fire Department, Brush1, Bj. 1945



**44035 Dodge Power Wagon**  
Fire Department, Bj. 1945



**48238 Chevrolet Pick-up**  
Firedepartment, Bj. 1950



**46018 LaFrance Pumper**  
Fire Department, Bj. 1968



**46030 LaFrance Pumper**  
Fire Department



**46031 LaFrance Leitertrailer**  
Fire Department, Bj. 1968



**46019 LaFrance Leitertrailer**  
Fire Department, Bj. 1968



**46402 Chevrolet Blazer**  
Fire Chief, Bj. 1998





# AMBULANZ & EINSATZFAHRZEUGE

Ambulances and DLRG · Véhicules de secours



52109 UAZ 469  
Deutsches Rotes Kreuz, Bj. 1972



52200 Mercedes-Benz VF 123 Miesen  
Krankenwagen BRK Nürnberg, Bj. 1977



52201 Krankenwagen der Feuerwehr



52202  
Grün



52206  
Feuerwehr Dortmund



51260 Framo V901/2  
DRK, Bj. 1954



52204 Mercedes-Benz VF 123 Miesen  
ASB, Bj. 1977



52208 Mercedes-Benz VF 123 Miesen  
Malteser Hamburg, Bj. 1977



52207  
Feuerwehr Bonn



51922 Land Rover Discovery  
Malteser, Bj. 1998



40705 Mercedes-Benz LP809  
DRK, Mobile Sanitätsstation, Bj. 1992



49771 Mercedes-Benz GLK-Klasse  
Notarzt Schweiz, Bj. 2009



51135 Mercedes-Benz Vito  
Notarzt, Bj. 2014



51142  
MTD



43517 Toyota Land Cruiser HZJ 78  
Bergwacht Berchtesgaden, Bj. 1985



51919 Land Rover Discovery  
Bergwacht Bautzen, Bj. 1998



51117 Mercedes-Benz Vito  
Bergrettung Österreich, Bj. 2014



52205 Mercedes-Benz VF 123 Miesen  
Falck, Bj. 1977



51920 Land Rover Discovery  
Kinder Notarzt München, Bj. 1998



51419 Mercedes G-Klasse 90  
Wasserwacht, Bj. 1990



50375 Land Rover Defender  
DLRG, Bj. 1983



59951 Anhänger  
mit Motorboot, DLRG



49561 Smart Forfour  
DLRG, Bj. 2014



51149 Mercedes-Benz Vito  
DLRG, Bj. 2014



52423 Ford Transit Custom Kastenwagen  
DLRG, Bj. 2012



51927 Land Rover Discovery  
Katastrophenschutz Dänemark, Bj. 1998



51924  
THW, Weiß



52108 UAZ 469  
THW Bayern, Bj. 1972



50565 Lada 1600  
THW Landesverband Berlin, Bj. 1976



46870 Mercedes-Benz W123  
THW, Bj. 1977



51143 Mercedes-Benz Vito  
Johanniter, Bj. 2014



51147 Mercedes-Benz Vito  
THW, Silber, Bj. 2014



51124  
Blau



51026 Mercedes-Benz Unimog U 5023  
THW, Bj. 2014



51027  
mit Kran



41840 Ford E-350  
Raytown Ambulance, Bj. 1992



52710 VW 181 Kurierwagen  
DLRG, Bj. 1970



**FORMNEUHEIT**  
52810 Ford Ranger  
DLRG, Bj. 2016





## FORD RANGER

Größer, breiter, höher! Am 25. März 2015 wurde dieses Prachtstück auf der International Motor Show in Bangkok vorgestellt. Mit einem umfangreichen Facelift gegenüber dem Vorgängermodell präsentierte Ford diesen Pick-up, der seit Februar 2016 auch in Deutschland erhältlich ist, der Öffentlichkeit. Gerade für Pferdeliebhaber und Zuchtbetriebe ideal, zumal die Gegebenheiten der Wege und Straßen nicht besonders sind und ein geländegängiges Zugfahrzeug voraussetzen. Der Ranger steht interessierten Käufern in verschiedenen Ausstat-

tungslinien zur Verfügung: XL, XLT, Limited und Wildtank. Die Miniatur mit haarscharfer Konturenführung und hochglanzpolierter Karosserie gibt das Vorbild in Perfektion wieder und ist ein willkommenes Sammlerstück für alle Autoliebhaber. Aber auch in der Modellbauszene ist ein solcher Pick-up ein gefundenes Zugfahrzeug für alle Hänger und somit ein besonderes Glanzstück für alle Szenerien in unwegsamen Geländeformationen.



**FORMNEUHEIT**

52801  
Rot, Bj. 2016



**NEU**

**FORMNEUHEIT**

52803  
Blau, Bj. 2016



**NEU**

**FORMNEUHEIT**

52802  
Weiß, Bj. 2016



## MIKRO LÄNDER

Exklusiv für Club-Mitglieder:



**NEU**

**FORMNEUHEIT**

ON THE BEACH, Mikro-Länder, Bj. 2016

## BUSCH, FALLER, PREISER und WEINERT Starke Marken bündeln ihre Kräfte und Kompetenzen im MIKRO LÄNDER Club.

Jetzt Mitglied werden!

Profitieren Sie mehrfach von den Vorteilen! Nutzen Sie den direkten Kontakt zu den Herstellern und anderen Modellbauern. Als Mitglied erhalten Sie kostenlos: Hauptkataloge, exklusive Club-Card für z.B. vergünstigte Eintrittspreise bei Messen und Museen, Club-Zeitschrift MIKRO TICKER, exklusive Modelle, Online-Forum, Newsletter mit den neusten Infos u.v.m.



## POST- & BUS-FAHRZEUGE

Buses, Postal vehicles cars · Autobus, Véhicules postaux Voitures



42740 VW Käfer  
mit Brezelfenster,  
Post, Bj. 1951



40933 DKW 3-6  
Deutsche Post, Bj. 1956



51865 Robur Garant K 30 Kombiwagen  
Deutsche Post, Bj. 1957



51760 Nagetusch  
DP Zeitungsvertrieb, Bj. 1972



46867 Mercedes-Benz W123  
Deutsche Post, Baujahr 1977



48116 VW Passat Variant  
Telekom Service, Bj. 1985



51429 Mercedes-Benz G-Klasse  
Deutsche Post, Bj. 1990



47849 Mercedes-Benz Sprinter  
DPD, Bj. 1995



47850  
GLS

52410 Ford Transit Custom  
Kastenwagen, Bj. 2012



50614 Mercedes-Benz Citan  
FedEx, Bj. 2013



47851 Mercedes-Benz Sprinter  
DHL, Bj. 1995



50615 Mercedes-Benz Citan  
DHL, Bj. 2012



52411 Ford Transit Custom  
Kastenwagen, DHL, Bj. 2012



51141 Mercedes-Benz Vito  
DHL, Bj. 2014



52605 Mercedes-Benz Sprinter  
DHL, Bj. 2018



47845 Mercedes-Benz Sprinter  
»Post Schweiz«, Baujahr 1995



41035 Mercedes-Benz O-3500  
Schweizer Postbus, Bj. 1949



41010  
Unser Heimatland



41009  
Köhne's Reisedienst





# LIEFERWAGEN, LKW'S & EINSATZFAHRZEUGE

EMS and service vehicles · Véhicules utilitaire



51430 Mercedes-Benz G-Klasse  
Flugfeldwagen, Bj. 1990



51431  
Follow me



51655 Robur LO 1801 A  
Flugfeldwagen, Baujahr 1968



51282 Framo V901/2  
Halbbus, Interflug, Bj. 1954



51807 Robur Garant K 30  
Kastenwagen, Deutsche Lufthansa

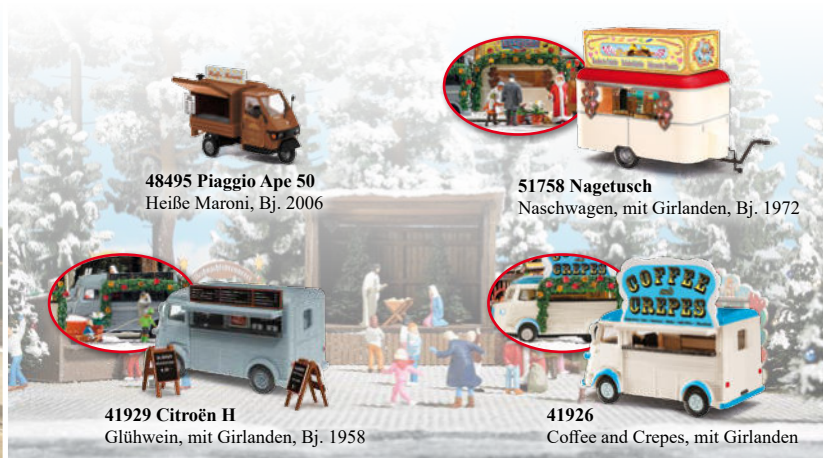

48495 Piaggio Ape 50  
Heiße Maroni, Bj. 2006

51758 Nagetusch  
Naschwagen, mit Girlanden, Bj. 1972



47740 Ford Modell AA  
Deutsche Luft Hansa AG, Bj. 1931



40932 DKW 3=6  
Lufthansa, Bj. 1956



51555 IFA G5'56  
Benzintankwagen, Deutsche Lufthansa Bj. 1956



50362 Land Rover Defender  
Flughafen England, Bj. 1983



RECHTSLENKER



51246 Barkas V901/2 Kastenwagen  
VEB Barkas-Werke Hainichen, Bj. 1954



51211  
Berliner Wasserwerke



51280 Framo V901/2  
Halbbus, IFA Blitz Meerane



51281  
Kundendienst MZ



51290 VEB Fahrzeug  
und Gerätewerk Simson Suhl



51293  
KFZ Werk E.Grube Werdau



52300 Framo V901/2  
Pritsche, Bj. 1957



52301



52010 Framo V901/2  
Kofferverwan, Milchwagen Dresden, Bj. 1957



52011  
HO



52012  
Konsum Gaststättenbetrieb Berlin



52350 Framo V901/2  
Pritsche/Plane, Bj. 1957



52351



52352



52355  
PGH Marienberg



43918 Volvo 544  
Taxi Schweden, Bj. 1958



51810 Robur Garant K 30 Kastenwagen  
Leibniz Kekes, Bj. 1957



51801



51809  
VEB Kreislichtspielbetrieb



51815  
VEB Blütenweiß



51808  
MZ Renndienst



51806  
Schnelldienst, Bj. 1957



51850 Robur Garant K 30 Kombiwagen  
Grün, Bj. 1957



51851 Robur Garant K 30 Kombiwagen  
Blau, Bj. 1957



51860  
Energieversorgung Halle



41909 Citroën HY  
metallic, Bj. 1958



41923 Citroën H  
Michelin, Bj. 1958



41922 Citroën H  
Imkerwagen



51605 Robur LO 1800 A  
Messfahrzeug Traktorenwerk Schönebeck, Bj.1964



52104 UAZ 469  
LPG Hedersleben, Bj.1972





**52416 Ford Transit Custom Bus**  
Maler, Bj. 2012

NEU



**51468 Mercedes-Benz G-Klasse**  
Tierrettung, Bj. 2008

NEU



**50928 Mercedes Unimog U 430**  
Union Jack, Bj. 2013

NEU



**46148 Smart Fortwo Facelift**  
mit Schneeschieber, Bj. 2007

NEU



**48240 Chevrolet Pick-up**  
Kürbislastler, Bj. 1950

NEU



**48496 Piaggio Ape 50**  
Straßenverkauf, Bj. 2006

NEU



**47730 Ford Modell AA**  
Baujahr 1931



47732

47735



**59964 Möbelanhänger**  
Wilh. Willms



**59963 Möbelanhänger**  
Emil Böttcher



**42752 VW Käfer**  
Eisen Richter, Bj. 1951



**40928 DKW 3=6**  
RWE, Bj. 1956



**40929**  
Varta



**40930 DKW 3=6**  
Praum



**40931**  
Kuhn Kaffee



**52400 Ford Transit Custom**  
Kastenwagen, Bj. 2012



52401



**52412 Ford Transit Custom**  
Kastenwagen, DB, Bj. 2012



**52422 Ford Transit Custom**  
Bus, Bj. 2012



52421



**52500 Ford Transit Custom**  
Hochdach Bus, Bj. 2012



52501



52505



**50920 Mercedes-Benz Unimog U 430**  
mit Seilwinde, Bj. 2013



**50925**  
Colonia



**50927**  
mit Christbaumbeladung



**51011 Mercedes-Benz Unimog U 5023**  
mit Stahlladung, Bj. 2014



**51023 Mercedes-Benz Unimog U 5023**  
mit Ladekran, Bj. 2014



**51139 Mercedes-Benz Vito**  
Schwertransport-Begleitfahrzeug, Bj. 2014



**46211 Smart Fortwo Coupé 2012**  
Lindt, Goldhase (metallic), Bj. 2012



**46221**  
Elektro mit Zapfsäule



**50718 Smart Fortwo Coupé 2014**  
Spedition Dischinger, Bj. 2014



**51137 Mercedes-Benz Vito**  
Tierrettung, Bj. 2014



**51138**  
Kanal-Reinigung



**52600 Mercedes-Benz Sprinter**  
Bj. 2018



52601



52602





**51570 IFA G5'56 Koffer**  
Saharabeige, Baujahr 1956



**51507 IFA G5 '56**  
ohne Dachluke, Flugzeugwerk Dresden, Grau



**51552 IFA G5'60 Tankwagen 1550**  
Benzintankwagen, Bj. 1960



**51553**  
Benzintankwagen, Minol



**51606 Robur LO 1800 A**  
Blaue Post Studioteknik Fernsehen, Bj. 1964



**51259 Framo V901/2**  
Blaue Post Funkentstörungsdienst, Bj. 1954



**54904 TSA Anhänger**  
mit Dachgepäckträger & Ersatzrad, Blaue Post Studioteknik Fernsehen



**51813 Robur Garant K 30**  
Kastenwagen, Minol, Bj. 1957



**51212 Framo V901/2**  
Kastenwagen, Minol, Bj. 1954



**44933 Pritschenhochlader**  
mit Balkenmäher Straßenmeisterei



**44933**  
mit Rüttelplatte



**59942 Anhänger**



**59958 Anhänger**  
Transport-Anhänger



**59954 Transport-Anhänger**  
mit Klappe



**51753 Nagetusch**  
Bauwagen, TBK Gera, Bj. 1972



**59955 Hunde-Anhänger**  
mit Hund



**51759 Nagetusch**  
Mitropa, Bj. 1972



**51805 Robur Garant K 30**  
Kastenwagen, Mitropa, Bj. 1957



**42893 Weimar Mobilbagger**  
T 174 - 2 mit Spiralbohrer, Bj. 1974



**59943 Anhänger**  
mit Stahl-Gittermasten



**46813 Mercedes-Benz W123**  
T-Modell, ZDF Telemotor, Bj. 1977



**50372 Land Rover Defender**  
Bj. 1983



**50369 Land Rover Defender**  
Roadsign, Bj.1983



**42220 Multicar**  
mit Teerladung, Bj.1991



**42213**  
mit Gitteraufbau



**52418 Ford Transit Custom**  
Kastenwagen, Autovermietung Europcar



**52419**  
Autovermietung Sixt



**51199 Mercedes-Benz Vito**  
Autovermietung Europcar, Bj. 2014



**51197**  
Autovermietung Sixt



**52306 Framo V901/2 Pritsche**  
mit Kran, Bj. 1957



**51279 Framo V901/2 Halbbus**  
mit Dachgarten und Kisten, Bj. 1954



**51202 Framo V901/2**  
Kastenwagen, Bj. 1954



**52305 Framo V901/2 Pritsche**  
Esso, Bj. 1957



**51198 Mercedes-Benz Vito**  
Autovermietung Hertz, Bj. 2014



**52417 Ford Transit Custom**  
Kastenwagen, Autovermietung Hertz, Bj.2012



# AUTOMODELL-BAUSÄTZE

Model car kit · Kits de maquettes de voiture

Basteln was das Zeug hält!!! Jeder kann sich nun sein Auto selbst zusammenbauen und vorher nach Wunsch lackieren, bemalen, mit Decails bekleben und vor dem Zusammenbau auch noch den Innenraum mit Figuren oder sonstigen Dingen ausschmücken.



60252 Mercedes-Benz Sprinter



60254 Robur Garant K 30



60205 Mercedes-Benz G-Klasse



60250 Robur LO 2002 A



60255 IFA G5 '60



60253 Framo V901/2 Kastenwagen



60201 VW Käfer



60256 Citroën H



60200 Lada 1600



60206 Piaggio Ape 50 mit Pritsche



60251 Mercedes-Benz Citan



60257 Ford E-350/Flachdach



60204 Mercedes-Benz E-Klasse T-Modell



60203 Mercedes-Benz Vito



60202 Smart Fortwo 07



# RENNFAHRZEUGE

Racing cars · Voitures de course



9838821 Ford RS200 Rallyeversion, Baujahr 1986



42617 Ferrari 250 GTO Start-Nr. 25, Silbermetalllic, Baujahr 1962



50378 Land Rover Defender Camel Trophy 1989, Spanien, Bj. 1983



50373 Land Rover Defender Camel Trophy 1989, Deutschland, Bj. 1983

Lieferung in PC-Box



46900 Auto Union Typ C Megamodel



46906 Auto Union Rennwagen mit Fahrerfigur Bernd Rosemeyer, Bj. 1936

Lieferung in PC-Box



48301 Mercedes-Benz SSKL mit Fahrerfigur Hans Stuck Großer Preis von Deutschland 1931, Bj. 1928

Lieferung in PC-Box



47002 Mercedes-Benz Silberpfeil W196 mit Fahrerfigur Juan Manuel Fangio Großer Preis Schweiz 1954, Bj. 1954

Lieferung in PC-Box



46902 Auto Union Typ C Bergrennwagen, Schautinsland 1937 Hans Stuck, Bj. 1936 Lieferung in PC-Box





## Zweiseiten-Kipp Anhänger HW 60.11

Der Zweiseiten-Kipp Anhänger HW 60.11 aus dem Fahrzeugwerk »Ernst Thälmann« in Lübtheen ergänzte den 8t Anhänger HW 80. Idealerweise wurde der Anhänger Traktoren oder LKW als Zugfahrzeug angehängt, um so seinen Einsatzschwerpunkt im Bauwesen und in der Landwirtschaft nachzukommen.

Möglich war auch der Aufbau von Bordwandlerhöhen von 300 mm. Der Anhänger konnte mit Nieder- oder Hochdruckbereifung gefahren werden. Um eine schnellere Ausschüttung

zu gewährleisten, war der Anhänger mit einer motorhydraulischen Kippanlage in Kombination mit einer automatischen Bordwandbetätigung ausgestattet. Diese Anlage konnte vom Zugfahrzeug aus mit Drucköl versorgt/bedient werden. Die Anhängerkupplung war mit mehreren Anschlüssen ausgestattet, so war das Fahren mit zwei Anhängern möglich. Dank seiner einzigartigen Robustheit ist der Anhänger selbst heute noch auf Feldern anzutreffen.



**NEU**

**FORMNEUHEIT**

**53001 IFA HW 60**  
ohne Kippgestänge  
mit Hochdruckbereifung, Bj. 85



**NEU**

**FORMNEUHEIT**

**53003 IFA HW 60**  
mit Kippgestänge  
mit Hochdruckbereifung, Bj. 85



**NEU**

**FORMNEUHEIT**

**53000 IFA HW 60**  
ohne Kippgestänge  
mit Niederdruckbereifung, Bj. 87



**NEU**

**FORMNEUHEIT**

**53002 IFA HW 60**  
mit Kippgestänge  
mit Niederdruckbereifung, Bj. 87



**44930 Anhänger**  
Heuwagen



**42870 Weimar Mobilbagger**  
T 174 - 2, Gelb, Bj. 1974



**42896**  
T 174 - 2 mit Holzgreifer



**51300 Belarus MTS 80**  
Bj. 1983



**51301**



**51304 Belarus MTS-80**  
eingebaute Scheinwerfer, Bj. 1990



**51305 MTS-82**



**51307 Belarus MTS-82**  
Exportversion



**42842 Traktor Fortschritt ZT 300-D**  
Bj. 1967



**42843**



**42844**



**42847 Traktor Fortschritt ZT 303**  
Bj. 1967



**42848**



**42849**



**42855**  
mit Bäuerin, Blau



**42846**  
mit Schneefräse ASS 02



**50420 Traktor Fortschritt ZT 323**  
mit Bäuerin, Grün, Bj. 1984



**50419**  
mit Schneefräse ASS 02



**44922 mit Ballonreifen**  
mit Ziegelschutt, Bj. 1958



**44995 Anhänger**  
mit Apfelladung



**59933 Anhänger**  
Gartenwagen





40178 Mähdrescher Fortschritt E514  
LPG mit Bäuerin, grün, Bj. 1982



50012 Traktor Porsche Junior K  
mit Bauer, Bj. 1957



42859 Traktor Fortschritt ZT 300  
Fahrschule, Bj. 1967



59946 Anhänger Gummiwagen  
Grün, Bj. 1958



59947  
Blau



59948  
Rot



40071 Traktor Kramer KL 11  
mit Bäuerin und Kind, Bj. 1953



40070 Traktor Kramer KL 11  
mit Apfelkisten, Bj. 1953



50000 Traktor Porsche Junior K  
Bj. 1957



50051 Hofherr-Schranz,  
Austro Junior 108, Bj. 1961



50050 Allgaier A 111 L  
Bj. 1955



59902 Dreschmaschine  
Lanz



59905 Dreschmaschine  
Ködel & Böhm, Bj. 1911



59906 Dreschmaschine  
kleiner Stiftendrescher, Bj. 1900



59949 Milchanhänger



59965 Anhänger mit Häckselaufbau



59909 Irus Universal Einachser U300 K  
mit Bauer, Bj. 1970



59912  
mit Aufsitzanhänger



42850 Pflug Fortschritt B200



42851

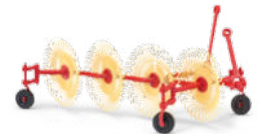

50082 Bautz Spinne BS4 Heuwender



59913 Anhänger  
Feldschmiede, Bj. 1857



59910 Gespann Bulldog  
Lanz, Bj. 1921



59903 Slavia 12 HP  
Stationärtrieb, Bj. 1920



59904 Deutz TYP MA 511  
Stationärtrieb mit Schrotmühle, Bj. 1931



59908 Schweröl Motor Bulldog  
Lanz, Bj. 1921



59907 Gummi Bulldog  
Lanz, Bj. 1921





# DRESCHMASCHINEN »LANZ«

Threshers · Batteuses

Die Miniatur ist dem Vorbild aus dem Jahr um 1911 nachempfunden und ist wie sein »großer Bruder«, komplett aus echtem Holz hergestellt. Das detailverliebte Modell hat seitliche Antriebsräder mit (starrten) Antriebsbändern. Beachtenswert ist die spezielle aufgebraute Struktur jedes einzelnen Bretts und der verschiedenen Klappen mit Scharnieren. Wie das Original ist auch am Modell ein ausschwenkbarer Seitenarm angebracht, der die Spreu vom Weizen trennt und weit

entfernt in ein Behältnis bläst. Hauchdünn und super filigran sind auch die Speichenräder - vom Vorbild kaum noch zu unterscheiden. Um diese Perfektion im Modell zu erreichen, sind allerdings bis zu 103 Einzelteile (1:32) notwendig. Davon sind einige so winzig, dass man sich kaum vorstellen kann, was für eine mühevollte Handarbeitskunst dahintersteckt, um daraus dieses vollkommene Sammlerstück zu erschaffen. Eine Kunst und ein ganz besonderes Geschick,

die das Erzgebirge in aller Welt berühmt gemacht haben - Wertarbeit aus Holz »Made in Germany«. Trotz dieser aufwändigen und langen Handarbeitsphase durchlaufen alle Miniaturen nachträglich noch einmal die Qualitätssicherung, damit gewährleistet ist, dass Sie mit diesem originalgetreuen Nachbau ein Markenprodukt in höchster Qualität und Ausführung in Händen halten - ein Sammlerstück der Meisterklasse.

ECHT HOLZ!



N 8368 Dreschmaschine 1:160

TT 8722 Dreschmaschine 1:120

59902 Dreschmaschine 1:87



60120 Dreschmaschine 1:32



60100 Dreschmaschine 1:43

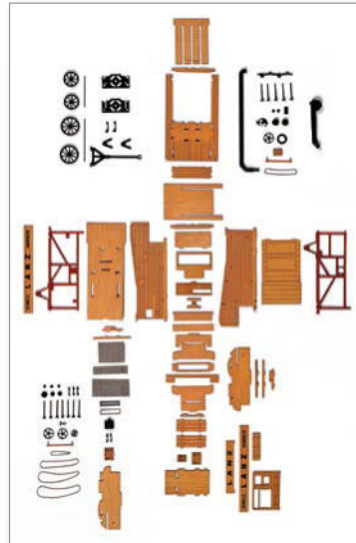

# MANUFAKTURMODELLE

Manufactory models · Modèles manufacturés

Diese neue Produktgruppe beinhaltet besondere Modelle aus Industrie und Landwirtschaft, die nur in kleinen Chargen liebevoll in Handarbeit hergestellt werden. Dabei wird auf den bei Busch bewährten Materialmix zugegriffen - sowohl hochwertiger Kunststoffspritzguss, ausgeklügelter Lasercut und/oder raffinierter 3D-Druck. Drei unterschiedliche Fertigungstechniken, in denen atemberaubende Miniaturen der Extraklasse entstehen. Ein kreatives Team

in Konstruktion und Vermessungstechnik sowie in der Fertigung und Montage gibt alles, um detailgetreue und hochwertige Modelle präsentieren zu können.



Maßstab 1:87

Maßstab 1:43



59995 Fortschritt K 142

Stiften-Schmaldreschmaschine mit Strohzerreißer



60103 Traktor Fordson Model F

## AUTOMODELLE 1:43



60001 Piaggio Ape 50 mit Pritsche, Bj. 2006

60002 Piaggio Ape 50 mit Pritsche

60003 Piaggio Ape 50 mit Pritsche



60004 Piaggio Ape 50 mit Milchkannen. Ladefläche aus Echtholz.



60058 Piaggio Ape 50 Cross Country, Bj. 2006



60051 Piaggio Ape 50 mit Kastenaufbau, Bj. 2006

60052 Rot



60053 Piaggio Ape 50 mit Kastenaufbau, T H W









94101 94102 94124 94152 94151  
**94100 Goliath Express 1100**  
 Kombi, Bj. 1957  
**94126**  
 Mehrzweckfahrzeug T H W  
**94170 Goliath Express 1100**  
 Luxusbus Edition Goliath Werk, Bj. 1957 **94150**



94001 94002 94036 94020  
**94000 Goliath Express 1100**  
 Kastenwagen, Baujahr 1957  
**94035**  
 Deutsche Bundespost  
**94021 mit Dachgepäckträger**  
 Kundendienst  
**94020**  
 Edition Goliath Werk



94201 94202 94221 94210 94211  
**94200 Goliath Express 1100**  
 Pritschenwagen, Bj. 1957  
**94202**  
**94221 Goliath Express 1100**  
 Pritschenwagen Edition Goliath Werk, Bj. 1957  
**94210**  
**94211**

## OXFORD

Modellautos des englischen Herstellers »Oxford Diecast« begeistern Sammler unterschiedlichster Fahrzeugepochen und Maßstäbe. Dazu gehören auch H0-Fahrzeuge im Maßstab 1:87 in Metall-Ausführung. Die Modelle werden in transparenten Displayboxen präsentiert und in attraktiven Kartonfaltschachteln mit Sichtfenster geliefert.



201 133525 **Mercury**  
 Bj. 1949, Jubiläums-Set mit 3 Modellen  
 201 129382 **Chrysler 300 Convertible**  
 Bj. 1961  
 201 129443 **Dodge Charger**  
 Bj. 1968  
 201 129436  
 201 133419  
 201 130753 **Chevrolet Stepside Pick Up**  
 Bj. 1965  
 201 129474



201 128606 **Oldsmobile Rocket 88 Coupé**  
 Bj. 1950  
 201 129511 **Pontiac Chieftain 4-Türer**  
 Bj. 1954  
 201 133495  
 201 116085 **Lincoln Continental MkII**  
 Bj. 1956  
 201 113961  
 201 133365 **Chevrolet Impala Cabrio**  
 Bj. 1961  
 201 133389 **Chevrolet Nomad**  
 Bj. 1957  
 201 129399 **Cadillac Eldorado**  
 Bj. 1957  
 201 133457 **DeSoto Suburban**  
 Bj. 1946



201 129481 **Dodge D100 Sweptside Pick Up**  
 Bj. 1957  
 201 133440  
 201 133426 **Dodge Charger Daytona**  
 Bj. 1969  
 201 129467  
 201 133341 **Cadillac Eldorado**  
 Baujahr 1957  
 201 133488 **Pontiac Bonneville Coupé**  
 Bj. 1959  
 201 129405 **Chevrolet Corvair Coupé**  
 Bj. 1963  
 201 133358  
 201 133396 **Cadillac Sedan Deville**  
 Bj. 1961



**94022 Goliath Express 1100**  
 Kastenwagen, DRK Bonn Blutspendedienst Bj. 1957



**94219 Goliath Express 1100 Pritschenwagen**  
 Fernmeldedienst, Bj. 1957



**94218 Goliath Express 1100 Pritschenwagen**  
 Deutsche Bundespost, Bj. 1957



**94121 Goliath Express 1100**  
 Luxusbus Schustetter Betten Rosenheim, Bj. 1957



**94010 Goliath Express 1100**  
 Kastenwagen, Wrede Papiergroßhandlung, Bj. 1957



Seit 1961 wurden in Annaberg-Buchholz liebevoll gestaltete, maßstabsgetreue Miniaturen gefertigt, die auf dem Stand der damaligen Zeit waren und keinen Vergleich scheuen mussten. Leider wurde die Marke in den 70er Jahren umbenannt. Die Modellautoproduktion fand von nun an in Berlin unter wechselnden Marken statt. Nur knapp 50 km vom damaligen Produktionsstandort Annaberg-Buchholz entfernt werden seit 2012 die neuen ESPEWE-Modelle im Produktionswerk der Firma Busch in Schönheide hergestellt und tragen den Zusatz »Made in Germany«. Damit trifft zeitgemäße Fertigungstechnik auf Tradition. Und selbstverständlich stehen neben neu entwickelten Modellfahrzeugen nach ostdeutschen Vorbildern, wie W50 und L60 nun auch Modelle der ersten Produktionszeit der 60er Jahre im Mittelpunkt des Sortiments und der zukünftigen Entwicklungen.



**95614 IFA S4000 TLF**  
BVB, Bj. 1965



**95615 IFA S4000 TLF**  
Bauchbinde, Bj. 1965



**95724 Robur LO 2500**  
Betriebsferienheim Eisenberg, Bj. 1961



**95135 IFA W50 L LF Schankwagen**  
Butchersbar, in Präsentbox



**95708 Robur LO 2500**  
Bj. 1961



**95709 Robur LO 2500**  
Freizeit-Reisen, Bj. 1961



**95711 Robur LO 2500**  
Bj. 1961



**95715**  
NVA

**95716 Robur LO 2500**  
Radeberger, Bj. 1961



**95717 Robur LO 2500**  
Orange



**95718 Robur LO 2500**  
Grün/Weiß



**95719 Robur LO 2500**  
Blau



**95720 Robur LO 2500**  
BVG Berlin, Blau



**95721 Robur LO 2500**  
»Seemöwe«, Weiß, Bj. 1961



**95722 Robur LO 2500**  
DVB Dresden, Beige, Bj. 1961



**95606 IFA S4000 TLF**  
Zirkus Busch, Bj. 1965



**95608 IFA S4000 TLF**  
Straßenmeisterei



**95901 W50L Zubehör-Set**  
Hochdruckbereifung



**95900 W50L Zubehör-Set**  
Niederdruckbereifung



**95602 IFA S4000 TLF**  
Feuerwehr, Bj. 1965



**95603 IFA S4000 TLF**  
Vorbildliche Freiwillige Feuerwehr



**95604 IFA S4000 TLF**  
Feuerwehr mit Bauchbinde



**95902 W50L Zubehör-Set**  
Fahrgestell/Spoiler



**95610 IFA S4000 TLF** Vorbildliche  
Freiwillige Feuerwehr, Buschheide



**95616 IFA S4000 TLF**  
Feuerwehr mit Bauchbinde und RKL



**95613 IFA S4000 TLF**  
Werkstattwagen Roter Oktober



**95612 IFA S4000 TLF**  
Werkstattwagen, Orange





95136 IFA W50 MK  
Lacufa, Bj. 1985



95175 IFA W50 MK  
IFA Service Instruction, Bj. 1985



95174 IFA W50 MK  
Möbelspedition, Bj. 1985



95146 IFA W50 MK  
Volan, Bj. 1985



95148 IFA W50 MK  
Zirkus Berolina



95176 IFA W50 FP  
Versuchslackierung, Bj. 1984



95120 IFA W50 SP  
CSAD



95133 IFA W50 SP  
Handelstransport



95162 IFA W50 SP  
IFA Kombinat, Bj. 1973



95163 IFA W50 SP  
Versorgungstransporte ABT, Bj. 1973



95154 IFA W50L FP  
IFA Fahrschule, Bj. 1973



95262 IFA W50 mit Koffer  
Roter Oktober, Bj. 1973



95251 IFA W50 Zugmaschine  
Schausteller, Bj. 1968



95256 IFA W50 LA/PV  
GST, Motorsport, Bj. 1969



95250 IFA W50 mit Tank  
LPG, Bj. 1976



95031 HW 80 HTS Tankaufbau  
LPG, Bj. 1984



95252 IFA W50 LA/PV  
Messe, Safari, Baujahr 1973



95215 IFA W50 LA/A  
Ägypten



95220 IFA W50 LA/A  
Ägypten



95520 IFA L60 ETK  
Ägypten



95542 IFA L60 ETK  
Irak, gealtert, Bj. 1987



95546 IFA L60 ETK  
Irak, Beutefahrzeug, Bj. 1987



95255 IFA W50 LA Expedition  
Mexiko, Beige, Bj. 1968



95178 IFA W50 SP  
Hungarocamion, Bretterboden, Bj. 1984



95544 IFA L60 DSK  
Irak, gealtert, Bj. 1987



95179 IFA W50 BTP  
Messe IFA Logo, Bj. 1984



95034 HW 80.11  
SHA Conow, Bj. 1984





95531 IFA L60 ETK  
Fortschritt, Bj. 1987



95237 IFA W50 PV  
BBG Eberswalde mit Schneepflug



95543 IFA L60 3SK  
mit Schneepflug BVB, Bj. 1987



95538 IFA L60 SHA  
Bj. 1987



95547 IFA L60 2SK



95540 IFA L60 3SK



95506 IFA L60 3SK  
THW Cottbus



95533 IFA L60 3SK  
mit LSR, Autobahnmeisterei Dessau



95258 IFA W50 3SK mit erhöhter  
Bordwand Roter Oktober, Bj. 1973



95261 IFA W50 mit Tank  
Roter Oktober, Bj. 1973



95027 HW 80 HTS  
Goldene Ähre



95033  
Conow

95032 HW 80.11  
Ernst Grube, Bj. 1984



95243 IFA W50 mit Tank  
Präsidium Hilfszug, DRK, Bj. 1973



95247 IFA W50 mit Koffer  
Präsidium Hilfszug, DRK, Bj. 1973



95234 IFA W50 LA/A  
Seenotrettung



95245 IFA W50 TLF mit Pritsche  
Seenotrettung, Bj. 1969



95512 IFA L60 3SK  
NVA, Bj. 1987



95161 IFA W50 RTGW  
Vorbildliche Freiwillige Feuerwehr



95249 IFA W50 LA/PV  
Feuerwehr mit Plane, Bj. 1973



95121 IFA W50 TLF  
Tschechische Feuerwehr



95242 IFA W50 TLF GMK mit  
Bauchbinde (offene Jalousie), Bj. 1985



95253 IFA W50 TLF GMK  
Berlin Weißensee



95257 IFA W50 TLF  
Messe (IFA-Logo), Bj. 1984



95180 IFA W50 LF  
Messe (IFA-Logo), Bj. 1984







49953 Zubehör-Set  
»Landwirtschaft«



49966 Umbau-Set zur Gestaltung eines Monster-Trucks



**1690 Modellbau-Reiniger**  
Sagen Sie dem Staub den Kampf an!  
Cyber-Clean® Modellbau-Reiniger entfernt Schmutz und Staub und eliminiert sogar 99,999% der Keime, ohne dabei Rückstände zu hinterlassen. Selbst kleine Zwischenräume, Fugen, Schlitzlöcher und unebene Oberflächen sind für die Schmutz absorbierende High-Tech-Reinigungsmasse kein Problem. Schluss mit fuselnden Staubtüchern und unangenehm riechenden Putzlapen. Cyber-Clean® ist der ideale Reiniger für Modelle und Sammlerobjekte jeglicher Art. Reinigen Sie Ihre Schätze auf die sanfte Weise.



**49961 Zubehör-Set I**  
für moderne  
amerikanische Ein-  
satzfahrzeuge.  
Signalbalken,  
V-Balken usw. für die  
Ausrüstung moderner  
amerikanischer  
Einsatzfahrzeuge.

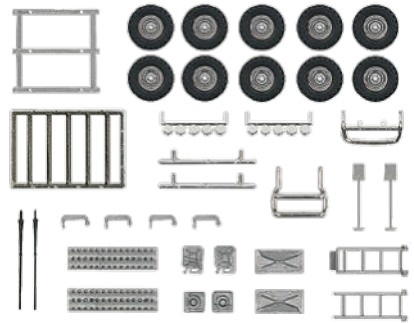

49952 Zubehör Set »Offroad«



49959 Zubehör-Set  
»Edle Speichenfelgen«



49956 Zubehör-Set  
»Rennsport«



49955 Zubehör-Set  
»Robur«



49958 Zubehör-Set  
»Feuerwehr-Reifen-Set«

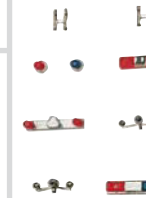

**49962 Zubehör-Set**  
für ältere  
amerikanische Ein-  
satzfahrzeuge.  
Signalbalken,  
Signalhörner und  
andere Zursätze  
für amerikanische  
Einsatzfahrzeuge der  
50er Jahre.



**49963 Zubehör-Set II**  
für moderne ameri-  
kanische Ein-  
satzfahrzeuge.  
Zwei verschiedene  
Signalbalken, Such-  
scheinwerfer  
und Zubehör.



49968 Holiday-Set  
Ausgestaltungs-Set für Automodelle rund um das Thema  
»Urlaub« inklusive verschiedener Anhängerkupplungen.

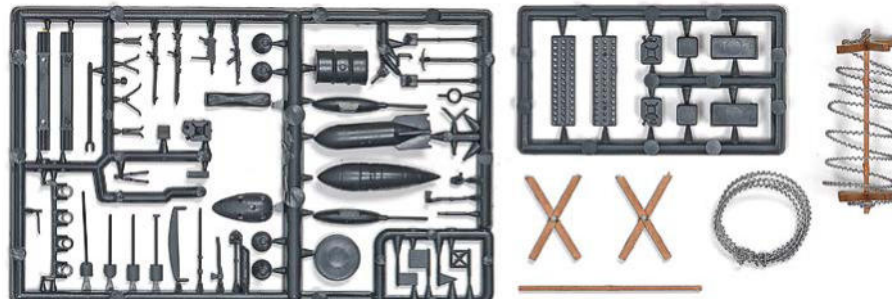

49957 Zubehör-Set  
»Militär«



49974 Zubehör-Set  
»Niederdruckbereifung«



**49950 Sportfelgen**  
mit Reifen.  
3 verschiedene Sport-  
felgen mit Reifen  
und Achsen für die  
Umrüstung von  
3 PKWs. Außerdem  
2 Spoiler.



**49951 Felgen mit**  
Weißwandreifen.  
3 verschiedene  
Felgentypen mit  
Weißwandreifen  
und Achsen für die  
Umrüstung  
von 3 PKWs.

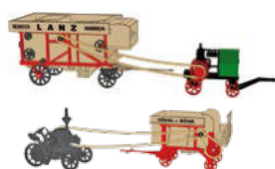

49975 Set  
Antriebsriemen



49970 Kunststoffbox  
Größe 76 x 30 x 34mm



49971 »Smart«-Tower-Box  
Größe 51 x 25 x 25mm



49973 Präsentationsbox  
Größe 89 x 46 x 53mm



49972 Präsentationsbox  
Größe 103 x 57 x 61mm



Best.-Nr. 49993



4 001738 499933

Busch GmbH & Co. KG  
Heidelberger Straße 26  
D-68519 Viernheim  
info@busch-model.com  
www.busch-model.com

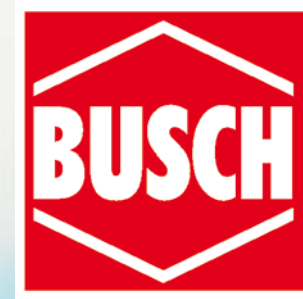

Ihr Fachgeschäft: